

LÍDER MUNDIAL EN ARTÍCULOS DE OFICINA Y ESCOLARES



TUDO LO QUE NECESITAS
PARA CADA PROYECTO

ACCO

Swingline

wilson
jones

GBC

quartet

CATÁLOGO DE PRODUCTOS

ACCO[®]

AT-A-GLANCE[®]



Barrilito[®]



Swingline[®]



ReXel[®]

FIVE STAR[®]
★★★★★

Rapid[®]

GBC[®]

 **quartet**[®]

Hilroy

Mead[®]

Kensington[®]

 **LEITZ**[®]



Organización y estilo que dan confianza

Wilson Jones es una marca internacional comprometida en fortalecer la confianza del consumidor que enfrenta a una vida moderna ajetreada, donde el orden y el control establecen el equilibrio necesario para el logro de objetivos.

A lo largo de 129 años, Wilson Jones se ha enfocado a entender los diferentes estilos de trabajo y organización ofreciendo una solución a cada escenario; a través de una amplia gama de productos que cumplen los mas altos estandares de calidad.

Encuentra la carpeta ideal que se adapta a lo que necesitas, a continuación te presentamos las características que debes considerar al elegir tu carpeta:

Elige tú carpeta según su **Uso y Ocasión**

1

Para

Presentaciones: La carpeta que elijas debe reflejar y destacar tu trabajo, considera la personalización de cubiertas y lomo además de los bolsillos interiores donde puedas colocar una tarjeta de presentación.

Para

Organización: Esta debe ser una carpeta que pueda ir contigo a todas partes, con un tamaño fácil de transportar o que pongas en un estante para una consulta rápida.

Para

Archivo: Carpetas de gran capacidad son la mejor alternativa para archivos a largo plazo o que tengan que ser colocadas en estantes donde mucha gente necesite acceso a los mismos documentos.

2

Elige según su **Mecanismo y Capacidad**



Arillo O

Arillo O: Permite pasar hojas fácilmente y de manera fluida.

Medida	0.5"	1"	1.5"	2"	3"
Hojas	110	220	325	420	625



Broche

Broche de 8cm, para 2 perforaciones y capacidad de 300 hojas



Arillo D

Arillo D: Te da 20% mayor capacidad en comparación al arillo "O" del mismo tamaño.

Medida	0.5"	1"	1.5"	2"	3"	4"	5"
Hojas	150	250	370	520	700	860	950



Palanca

Mecanismo de palanca a presión con capacidad de 150 hojas

Elige tus carpetas según sus **Características**

3

Con bolsas interiores:

Agrega cd's, tarjetas o información con fácil acceso en las bolsas interiores.

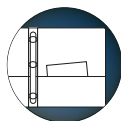

Con ventanas: Utiliza los 3 bolsillos transparentes (cubiertas y lomo) para personalizar tu carpeta y etiquetar.

-Antirreflejante: Da un acabado mate
-Brillante: Realza los colores.



Ventana Antirreflejante



Ventana Brillante

Con diferentes materiales:

Cartón, reciclado y amigable con el ambiente.

Papel, Lígera, de fácil manejo ideal para presentaciones

Vinil, Material resistente, fácil de limpiar, ideal para archivo y organización..

Carpeta Panorámica Brillante - Arillo O



- Carpeta extra resistente Ultra Seal®.
- Mecanismo triple arillo en forma O.
- Triple ventana personalizable brillante.
- Doble bolsa interior.



SKU	Medida	Capacidad	Tamaño	Color
P0253	0.5"	110 hojas	Carta	Negro
P3129	0.5"	110 hojas	Carta	Blanco
P3130	0.5"	110 hojas	Carta	Azul
P0254	1"	220 hojas	Carta	Negro
P3132	1"	220 hojas	Carta	Azul
P7147	1"	220 hojas	Carta	Blanco
P7148	1.5"	325 hojas	Carta	Blanco
P0255	1.5"	325 hojas	Carta	Negro
P3134	1.5"	325 hojas	Carta	Azul
P0256	2"	420 hojas	Carta	Negro
P3136	2"	420 hojas	Carta	Azul
P7149	2"	420 hojas	Carta	Blanco
P0257	3"	625 hojas	Carta	Negro
P3138	3"	625 hojas	Carta	Azul
P4397	3"	625 hojas	Carta	Blanco

Carpeta Panorámica Brillante - Arillo D



- Carpeta extra resistente Ultra Seal®.
- Mecanismo triple arillo en forma D.
- Triple ventana personalizable brillante.
- Doble bolsa interior.



SKU	Medida	Capacidad	Tamaño	Color
P3140	0.5"	150 hojas	Carta	Blanco
P0244	1.5"	370 hojas	Carta	Blanco
P0245	1.5"	370 hojas	Carta	Negro
P4746	1.5"	370 hojas	Carta	Azul
P0246	2"	520 hojas	Carta	Blanco
P0248	3"	700 hojas	Carta	Blanco
P6764	4"	860 hojas	Carta	Negro

Carpeta Panorámica Antireflejante - Arillo O



- Carpeta extra resistente Ultra Seal®.
- Mecanismo triple arillo en forma O.
- Triple ventana personalizable antireflejante.
- Doble bolsa interior.

SKU	Medida	Capacidad	Tamaño	Color
P0137	1"	220 hojas	Carta	Blanco

Carpeta Panorámica Antireflejante - Arillo D



- Carpeta extra resistente Ultra Seal®.
- Mecanismo triple arillo en forma D.
- Triple ventana personalizable antireflejante.
- Doble bolsa interior.

SKU	Medida	Capacidad	Tamaño	Color
P0152	3"	700 hojas	Carta	Blanco
P1602	4"	860 hojas	Carta	Blanco
P3213	5"	950 hojas	Carta	Blanco

Carpeta Básica - Arillo O



- Carpeta extra resistente Ultra Seal®.
- Tamaño Carta
- Mecanismo triple arillo en forma O.

SKU	Medida	Capacidad	Color	Código
P0101	1"	220 hojas	Azul	7826
P1070	1"	220 hojas	Blanco	7825
P0100	1"	220 hojas	Negro	7828

Carpeta Colors - Panorámica Arillo O



- Carpeta Panorámica de colores intensos.
- Mecanismo triple arillo en forma O.
- Triple ventana brillante.
- Doble bolsa interior transparente.

SKU	Medida	Capacidad	Tamaño	Color	Código
P6798	1"	220 hojas	Carta	Rosa	54833
P6799	1"	220 hojas	Carta	Morado	54834
P6867	1"	220 hojas	Carta	Coral	54809
P6868	1"	220 hojas	Carta	Humo	54835
P6869	1"	220 hojas	Carta	Malva	54836
P6870	1"	220 hojas	Carta	Oceáno	54837

Carpeta con Diseños



- Carpeta de vinil con diseño.
- Sistema con triple arillo en O de 1".
- Bolsillos internos para documentos.

SKU	Medida	Capacidad	Tamaño	Color	Código
P3574	1"	220 hojas	Carta	I Love You	33725
P3575	1"	220 hojas	Carta	Rayas Hawai	33817
P3576	1"	220 hojas	Carta	Flores Retro	33816
P3577	1"	220 hojas	Carta	Cir. Flor	33813
P1684/P3412	1"	220 hojas	Carta	Mar. y Erizos	54836

Carpeta con plastico frontal flex



- El material de polipropileno ecológico y libre de PVC resiste el desgaste.
- La cubierta de vista personalizable y antiadherente resiste la transferencia de tinta.
- Un bolsillo interior transparente con tarjetero incluido.
- Múltiples tamaños y colores disponibles.

SKU	Medida	Capacidad	Tamaño	Color	Código
43331	5/8"	48 hojas	Carta	Blanco	7799
4333	5/8"	125 hojas	Carta	Blanco	7801
43341	1"	175 hojas	Carta	Negro	7800

Carpeta con Plastico Frontal



- Carpeta panorámica con 3 ventanas para personalizar.
- Ventanas con acabado brillante para ayuda a resaltar colores.
- Doble bolsa interior para llevar documentos.
- Anillo en forma "O" que te permite girar fácilmente las hojas.

SKU	Medida	Capacidad	Tamaño	Color	Código
W68912BPP	2"	450 hojas	Carta	Surtidas	53182

Carpeta Diseño Colores



- Anillo en forma "O" que te permite girar fácilmente las hojas.

SKU	Medida	Capacidad	Tamaño	Código
P7600	1.5"	325 hojas	Carta	35905

Carpeta panoramica - Calidad Ultra Seal



- 3 ventanas con acabado antirreflejante.
- Argollas en forma "D" para mayor capacidad.

SKU	Medida	Capacidad	Tamaño	Color	Código
P2027	4"	860 hojas	Carta	Negro	18120
P3214	5"	950 hojas	Carta	Negro	27712

Carpeta Basicas con anilla O



- Las tapas superpuestas transparentes y el lomo hacen que esta carpeta sea totalmente personalizable.
- Anillos redondos estándar: capacidad para 550 hojas en tamaño de carpeta de 3 pulgadas.
- Aglomerado 100 % reciclado con un 75 % de residuos posconsumo.
- Dos bolsillos interiores opacos.

SKU	Medida	Capacidad	Tamaño	Color	Código
W362-13BV	1/2"	120 hojas	Carta	Negro	31509
W362-34BV	1.5"	550 hojas	Carta	Negro	31510
W362-44BV	2"	550 hojas	Carta	Negro	31512
W362-49bvt	3"	550 hojas	Carta	Negro	31508

Carpeta de 4 Aros



- Páginas seguras de cuatro anillos redondos.
- Material duradero.
- Portaetiquetas en el lomo acolchado, para facilitar la titulación y un agarre cómodo
- Dos bolsillos interiores opacos.

SKU	Medida	Capacidad	Tamaño	Color	Código
W70300	2"	450 hojas	Oficio	Negro	53203

Cuando buscas un separador además de considerar el número de divisiones que necesitas para tu documento, existen características especiales que te ayudarán a editar, organizar y dar un toque especial.

1



COLOR KRAFT

Amigable con el ambiente y te da una apariencia única

2



PLÁSTICO

Resistentes y flexibles, ideales para uso diario

3



BLANCOS

Línea económica, personalizables con bolígrafo o lápiz.

4



BORRABLES

Pestañas con película transparente que te permite escribir y borrar con pluma o lápiz.

5



INSERTABLES

Con pestañas transparentes o de color que permiten insertar una etiqueta para personalizar.

6



COLORES

Pestañas con película de colores brillantes y hoja de títulos personalizable a través de nuestra página de internet.

7



NUMERADOS

Pestañas con película de colores brillantes numerados, alfanuméricos o mensuales con hoja de títulos personalizable a través de nuestra página de internet.

8



MULTIDEX

Pestañas con película de colores brillantes numerados, alfanuméricos o mensuales que puedes usar de manera vertical u horizontal.

Separadores - Cajas de Color con Numeración



- Separadores tamaño carta de papel bond de 120 g
- Cajas plastificadas de color con numeración.
- 5 perforaciones reforzadas con tira altamente resistente.
- Para carpetas y registradores de 2 y 3 arillos.
- Tabla de títulos personalizable.

SKU	Divisiones	Código
P1345	5 divisiones	20909
P1346	8 divisiones	22327
P1347	10 divisiones	22328
P1348	12 divisiones	30386
P1365	15 divisiones	22329
P1366	31 divisiones	24406
P1367	alfabético A-Z	22331
P1368	mensual Ene-Dic	24405

Separadores - Multidex



- Separadores tamaño carta de papel bond de 120g
- Opción de uso horizontal o vertical.
- Cajas plastificadas de color con numeración.
- 5 perforaciones reforzadas con tira altamente resistente.
- Compatibles con mecanismos en 2 y 3 argollas.
- Tabla de títulos personalizable.

SKU	Divisiones	M.V.
P0442	5 divisiones	32724
P0446	15 divisiones	53242
P0447	31 divisiones	32725
P0448	alfabético A-Z	32726
P0449	mensual Ene-Dic	12128

Separadores - Insertables con Cajas Transparentes



- Separadores tamaño carta de papel bond de 120 g
- Cajas insertables transparentes, fácil de personalizar.
- 5 perforaciones reforzadas con tira altamente resistente.
- Compatibles con mecanismos en 2 y 3 argollas.

SKU	Divisiones	Código
P0490	5 divisiones	34256
P0500	8 divisiones	53239
W54312A	8 divisiones	53181

Separadores - Insertables con Cejas de Color



- Separadores tamaño carta de papel bond de 120 g
- Cejas insertables de color, fácil de personalizar.
- 5 perforaciones reforzadas con tira altamente resistente.
- Compatibles con mecanismos en 2 y 3 argollas.

SKU	Divisiones	Código
P6127	5 divisiones	26044
P1521	5 divisiones	16047

Separadores con bolsillos



- Preperforado para usar con cualquier carpeta estándar de 3 anillas.
- Un bolsillo a cada lado de cada divisor.
- Las pestañas de polipropileno insertables en los separadores de papel permiten un etiquetado personalizado

Ref.	Divisiones	Código
W53154	5 divisiones	7906

Separador multicolor



- Las pestañas son multicolores numeradas en blanco.
- Guía de copia y hoja de práctica incluidas para una impresión precisa,
- Separadores de papel blanco de alta resistencia con pestañas reforzadas y borde de encuadernación que no se rasga.

Ref.	Divisiones	Código
W54731	1 - 31	38261
W54733	A - Z	38262

Separador Multi-Dex



- Impresión de contenido en papel estándar mediante cualquier impresora
- Los separadores se pueden imprimir en formato horizontal o vertical, plantillas en línea disponibles

Ref.	Divisiones	Codigo	Color
P5919	5 divisiones	16050	Multicolor
00444	10 divisiones	12127	Multicolor
00445	12 divisiones	12125	Multicolor
90303	Mensual	38160	Multicolor
00446	15 divisiones	12126	Multicolor
90503	5 divisiones	13747	Multicolor
W91001B	10 divisiones	53183	Clear
W91503B	15 divisiones	53184	Blanco
W90501B	5 divisiones	53241	Blanco

Separador Multicolor



- Impresión de contenido en papel estándar mediante cualquier impresora
- Los separadores se pueden imprimir en formato horizontal o vertical, plantillas en línea disponibles

Ref.	Divisiones	Codigo
W55061	5 divisiones	53223
55065	5 divisiones	16201

Separadores con pestañas insertables



- Crear e insertar su propio Tab títulos; etiquetas están incluidos.
- Separador de polipropileno es un material ligero, flexible y resistente.
- Para el uso con hojas tamaño carta.

Ref.	Divisiones	Codigo	Color
W54010	5 divisiones	53180	Transparente
W54311A	8 divisiones	53222	Multicolor



SEPARADORES

Separadores Multicolor



- Impresión de contenido en papel estándar mediante cualquier impresora
- Los separadores se pueden imprimir en formato horizontal o vertical, plantillas en línea disponibles

Ref.	Divisiones	Codigo
W55082	5 divisiones	47159



PROTECTORES

Protector Medio Oficio - Antirreflejante - 50 Micrones



- Protector de hojas medio, espesor de 50 micrones.
- Superficie antiestático y antirreflejante.
- Refuerzo adicional en lomo con 11 perforaciones.
- Compatibles con mecanismos en 2 y 3 argollas.
- Capacidad de 10 hojas c/u.
- Tamaño oficio.

SKU	Protectores por paquete	Código
P6843	50 piezas	54838

Protector Medio - Antirreflejante - 50 Micrones



- Protector de hojas medio, espesor de 50 micrones.
- Superficie antiestática y antirreflejante.
- Refuerzo adicional en lomo con 11 perforaciones.
- Compatibles con carpetas de 2 y 3 arillos.
- Capacidad de 10 hojas c/u.
- Tamaño carta.

SKU	Protectores por paquete	Código
P0572	100 piezas	10969

Protector Medio - Multicolor - 60 Micrones

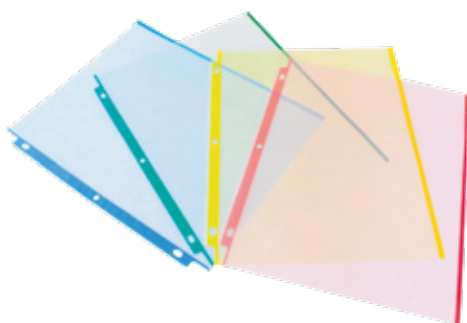

- Protector de hojas medio, espesor de 60 micrones.
- Con orillas de color.
- Superficie antiestática y antirreflejante.
- Refuerzo adicional en lomo y perforaciones.
- Compatibles con carpetas de 3 arillos.
- Tamaño carta.

SKU	Protectores por paquete	Código
P4742	50 piezas	54839

Protector Grueso - Antirreflejante - 80 micrones



- Protector de hojas grueso, espesor de 80 micrones.
- Superficie antiestática y antirreflejante.
- Refuerzo adicional en lomo con 11 perforaciones.
- Compatibles con carpetas de 2 y 3 arillos.
- Tamaño carta.

SKU	Protectores por paquete	Código
P0571	100 piezas	14833



PROTECTORES

Protectores de hojas



- Material de polipropileno libre de ácidos y seguro para archivar.
- Disponible en una variedad de azul, verde, amarillo y rojo.
- 12 protectores de hojas por paquete.
- El revestimiento antiadherente evita que la tinta manche o se borre los papeles sobre el protector de hojas

Ref.	Protectores por paquete	Codigo	Color
W21417A	12 piezas	34876	Multicolor

Protectores expandible



- El protector de página de capacidad extra admite hasta 250 hojas.
- Material de polipropileno libre de ácidos y seguro para archivar.
- Acabado transparente.

Ref.	Protectores por paquete	Codigo
W21438	5 piezas	53221

Protectores de hojas



- La opción de carga superior y lateral ahorra tiempo y energía.
- Material de polipropileno libre de ácidos y seguro para archivar.
- Acabado transparente; paquete de 25.

Ref.	Protectores por paquete	Codigo
W21439	25 piezas	53270

Protectores de hojas gruesas

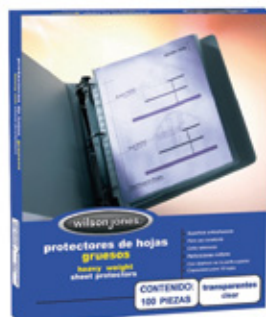

- Protector de hojas para uso frecuente.
- Antiestático y antirreflejante.
- Compatibles con carpetas de 2 y 3 perforaciones.

Ref.	Protectores por paquete	Codigo
P0571-EMP	50 piezas	27681
P0572-EMP	50 piezas	27682

Protectores de hojas

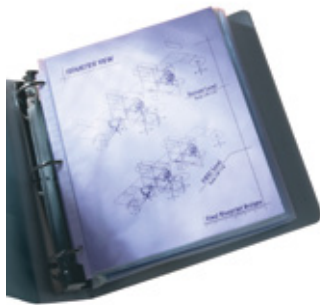

- Fabricado en polipropileno antiadherente.
- Peso económico.
- Libre de ácidos y seguro para archivos.
- Para insertos tamaño carta.

Ref.	Protectores por paquete	Código
21424	25 piezas	38152

ACCORING - Arillo O



- Carpeta elaborada con papel importado PressGuard, entintado desde molino.
- Mecanismo de triple arillo en forma de O
- Con barniz acrílico y acabado en relieve.
- Capacidad de hasta 110 hojas.
- Espesor de 20 puntos.
- Gramaje 726 g
- Color azul oscuro.

SKU	Tamaño	Arillo O	Color	código	Detalle
P5456	Carta	0.5"	Azul Oscuro	16043	6 Paquetes con 4 piezas c/u.

ACCO®

El mundo gira impulsado por la energía de los pequeños detalles; un clip fue el detonante de la creación de la empresa American Clip Company, pionera en la fabricación masiva de clips y sujetadocumentos metálicos, así como responsable de la invención del broche. Esto dio paso al nacimiento de la marca ACCO a nivel mundial.

A lo largo de sus 113 años de historia, ACCO revolucionó la forma de organizar la información brindando orden y flexibilidad que te brinda equilibrio.

ACCO®











ARCHIVA CON LA HERRAMIENTA IDEAL

Elige según su uso y ocasión

Presentaciones. Los detalles son importantes para causar una buena impresión en tus presentaciones, si tu trabajo es de pocas hojas elige clips estándar o gótico que no maltratan tu documento o clips dorados para un toque elegante.

Organización. El orden en el manejo de nuestros documentos del día a día es muy importante, los clips de colores te ayudaran a clasificar tus documentos por tema o si necesitas manejar una mayor cantidad de hojas, los sujetadocumentos te permiten la mejor sujeción temporal y un fácil manejo.

Archivo. Guardar una gran cantidad de documentos te será más fácil con el broche ACCO de 7 y 8 cm, que te permite archivar hasta 300 hojas.

	Producto	Medida	Capacidad
	Broche ACCO	7 cm y 8 cm	hasta 300 hojas
	Sujetadocumentos Grande	50 mm	hasta 220 hojas
	Clip Mariposa #1	60 mm	hasta 150 hojas
	Sujetadocumentos Mediano	32 mm	hasta 125 hojas
	Clip Mariposa #2	41 mm	hasta 100 hojas
	Sujetadocumentos Chico	19 mm	hasta 60 hojas
	Sujetadocumentos Mini	15 mm	hasta 45 hojas
	Clip Jumbo	50 mm	hasta 35 hojas
	Clip Estándar #1 Clip Gótico #1	32 mm	hasta 25 hojas
	Clip Estándar #2	27.5 mm	hasta 20 hojas
	Clip Estándar #3 Clip Gótico #2	(25.5 mm) (25.7 mm)	hasta 15 hojas

Clip Estándar

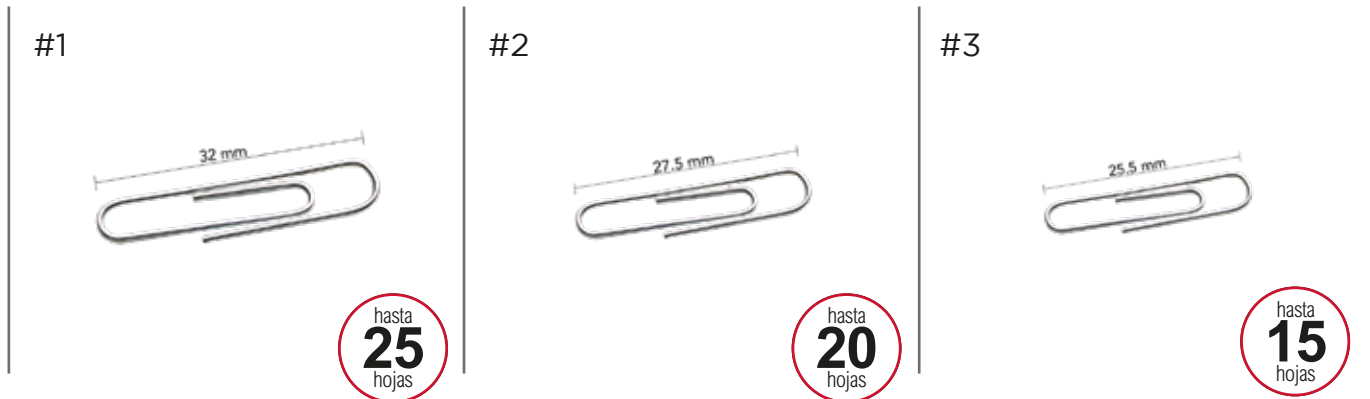

- Fabricado en alambre galvanizado.
- Tienen gran resistencia a la corrosión.
- Excelente temple que garantiza una tensión permanente para sujetar documentos.
- Presentación caja con 100 clips.

SKU	Descripción	Código
P1650	Clip estándar #1 - 32 mm	14009
72380G	Caja individual con 100 piezas Clip estándar #1 - 32 mm	7803
A7072533	Caja individual con 100 piezas Clip estándar #1 - Dorados	12484
P1660	Clip estándar #2 - 27.5 mm	47590
P1670	Clip estándar #3 - 25.5 mm	47591

ACCO® CLIP GÓTICO, CLIP JUMBO Y CLIP MARIPOSA

Clip Gótico #1



hasta
25
hojas

- Fabricado en alambre galvanizado.
- Excelente uniformidad para sujetar tus documentos.
- Su empaque sirve como despachador.
- Presentación caja con 100 clips.

SKU	Descripción	Código
P1680	Clip Gótico #1 - 32 mm	53257

Clip Jumbo



hasta
35
hojas

- Clip grande con diseño estándar.
- Fabricado en alambre galvanizado.
- Resistente a la corrosión.
- Presentación caja con 100 clips.

SKU	Descripción	Código
P1700	Clip Jumbo - 50 mm	14010
A7072580G	Clips Jumbo100/1	11032

Clip Mariposa #1



hasta
150
hojas

- Práctico diseño que permite sujetar con mayor fuerza tus documentos.
- Ideal para mayor cantidad de hojas.
- Fabricado en alambre galvanizado.
- Resistente a la corrosión.
- Presentación caja con 12 piezas.

SKU	Descripción	Código
P1710	Clip Mariposa #1 - 60 mm	12545

Clip Mariposa #2



hasta
100
hojas

- Práctico diseño que permite sujetar con mayor fuerza tus documentos.
- Ideal para mayor cantidad de hojas.
- Fabricado en alambre galvanizado.
- Resistente a la corrosión.
- Presentación caja con 50 piezas.

SKU	Descripción	Código
A7072620B	Clip Mariposa #2 - 41 mm	31439

Broche para archivo



hasta
300
hojas

- Fabricado en lámina de acero electrolítico que evita la corrosión.
- Doblez corredizo que impide que se doble en el mismo lugar para evitar que se rompa.
- Para perforados con separación de 8 cm y 7 cm
- Excelente opción para archivar documentos de manera ordenada. Permite integrar archivos perforados con 2 orificios

SKU	Tamaño	Piezas por caja individual	Código
P1570	7 cm	50 piezas	9079
P1580	8 cm	50 piezas	15459

BINDER CLIPS ACCO®

BINDER CLIPS PEQUEÑO



hasta
60
hojas

- Sujetan hojas con gran presión, evitando que se suelten y se pierdan.
- Gran resistencia.
- Medidas:
 - Abertura de 5/16" ó 19 mm
 - Ancho de 3/4".
- Presentación 12 piezas por caja.

SKU	Descripción	Código
P2462	Chico 19 mm	32663

BINDER CLIPS MEDIANO



hasta
125
hojas

- Sujetan hojas con gran presión, evitando que se suelten y se pierdan.
- Gran resistencia.
- Medidas:
 - Abertura de 5/8" ó 32mm
 - Ancho de 1 1/4".
- Presentación 12 piezas por caja.

SKU	Descripción	Código
P2463	Mediano 32 mm	10966

ACCO® BINDER CLIPS

BINDER CLIPS GRANDE



- Sujetan hojas con gran presión
- Gran resistencia.
- Medidas:
 - Abertura de 1 1/16" o 50mm.
 - Ancho de 2".
- Presentación 12 piezas por caja.

SKU	Descripción	Código
P2464	Grande 50 mm	32664

ACCO® CHINCHES

Chinche Metálica



- Ideales para sujetar notas sobre tableros de corcho.
- Puntas de cincel que facilitan la perforación.
- Acabado niquelado.
- No se oxidan.
- Presentación caja con 100 piezas

SKU	Descripción	Código
P2629	Chinche metálica 3/8"	19966

Clip de Colores en Blistér



- Clip cubierto de nylon de colores surtidos.
- Ideal para clasificar documentos por código de color.
- Presentación en blister con 100 piezas.
- Tamaño del clip 28 mm

SKU	Descripción	Código
72522	Clip regular de colores	12526

Argollas 1"

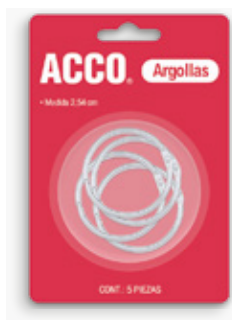

- Ideales para sujetar hojas, llaves, micas, muestrarios, catálogos.
- Acabado 100% metálico.
- Resistentes a la corrosión.
- Seguros para abrir y cerrar.
- Blister con 5 piezas.

SKU	Descripción	Código
P1109	Argollas 1" (2.54 cm)	29927

Argollas 2"



- Ideales para sujetar hojas, llaves, micas, muestrarios, catálogos.
- Acabado 100% metálico.
- Resistentes a la corrosión.
- Seguros para abrir y cerrar.
- Blister con 3 piezas.

SKU	Descripción	Código
P1111	Argollas de 2" (5.08 cm)	29926

Copas de Succión



- Ideal para colocar en puertas y ventanas.
- Se adhieren a cualquier superficie lisa.
- Excelente opción para sostener documentos importantes a la mano.
- Blister con 2 piezas.

SKU	Descripción	Código
A7072461B	Copa con gancho	27081

SET DE ACCESORIOS **ACCO**[®]

Set de Accesorios de Colores Cítricos



- Dale una personalidad única a tus documentos.
- Incluye:
 - 100 clips 28 mm
 - 50 clips 50 mm
 - 50 clips plásticos de 38 mm
 - 80 pines.

SKU	Descripción	Código
P4597	280 piezas	54841

ACCO® SET DE ACCESORIOS

Set de Accesorios de Colores: Essentials Pastel



- Ideal para darle un toque personal al escritorio.
- Incluye estuche para su fácil transportación o para guardarlo
- Kit de accesorios que incluye:
 - 100 clips tamaño estándar en colores pastel de nylon.
 - 20 sujetadocumentos mini colores pastel.
 - 10 sujetadocumentos chicos colores pastel.

SKU	Descripción	Código
31981	130 piezas	29821

ACCO® LIGAS, CLIPS, PINES Y GANCHOS

Pines de Presión



- Pines de presión transparentes.
- Ideales para sujetar notas, fotos y documentos sobre pizarrones o tableros de corcho.
- No se rompen.
- Cabeza de plástico resistente que garantiza mayor sujeción.
- Presentación en caja plástica con 100 piezas.

SKU	Descripción	Código
72196	Pines transparentes	12825

Pines de Presión



- Pines de presión de diferentes colores.
- Para codificar sobre pizarrones o tableros de corcho.
- Ayudan a identificar mapeos más fácilmente.
- Cabeza de plástico resistente que garantiza mayor sujeción.
- Presentación en caja plástica con 100 piezas.

SKU	Descripción	Código
72190	Pines Surtidos	10320

Cartulina de Colores



- Cartulina color fluorescente.
- Cartulina sulfatada 1 cara de 10 pts. - 185 g/m²
- Impresión con tinta, base alcohol libre de plomo.
- Resistente a escritura con marcadores permanentes.
- Pliego de 65.5 x 47.5 cm
- Paquete con 100 pliegos.

SKU	Color	Código
MM2121005	Amarillo Limón	31536
MM2121008	Oro	31537
MM2121009	Papaya	31535
MM2121013	Rojo Neón	31534
MM2121016	Rosa Fluo	31532
MM2121032	Verde Radiante	31533
MM2121035	Azul	32058



PORTAPLANOS Y CAJAS KRAFT **ACCO**®

Portaplanos Telescópico



- Portaplanos tubular de cartón rígido.
- Excelente calidad al mejor precio.
- Refuerzos de metal.
- Ideal para documentos de gran tamaño.
- Correa para transportar fácilmente.

SKU	Color	Medidas	Código
P0217	Plata	66 x 6.6 cm	13985
P0218	Azul	66 x 6.6 cm	13988
P0219	Rojo	66 x 6.6 cm	13986

Bandas de Goma Tipo Pelota



- La pelota de goma es una manera eficiente y fácil de organizar las gomas.
- Aproximadamente 275 bandas por pelota.
- Tamaño de banda individual de 3 1/4" x 1/8".
- Gomas de colores surtidos.
- 1 pelota por caja.

SKU	Descripción	Código
A7072155	Bandas de goma T/Pelota	23278
A7072153	Bandas de goma T/Pelota 270/1 Surtidas	41239

Caja de Cartón



Práctica asa que facilita el traslado de archivos.

- Caja de cartón corrugado Kraft para archivar.
- Espesor 3 mm
- Con tapa integrada.
- Fácil de armar.

SKU	Tamaño	Medidas	Código
P1018	Oficio	Alto 25 cm, Ancho 36 cm, Largo 62 cm	20645
P1422	Carta/Oficio	Alto 25 cm, Ancho 32 cm, Largo 40 cm	10970

Incluye etiqueta impresa para fácil identificación o rotulación

Caja Plástica Para Archivo



- Caja de plástico para archivar
- Tapa independiente
- Material plástico que le da mayor protección al humedad
- Espesor de 2 mm
- Tamaño oficio
- Medidas: alto 25.7 cm, ancho 38 cm, largo 55 cm

SKU	Descripción	Código
P3478	Caja plastica oficio	33217

Corrector de cinta



- Corrector roll-on
- Cinta de 15 m de largo y 4.2mm de ancho
- Agarre ergonómico
- Con grip

SKU	Descripción	Código
P6397	Corrector Dryline (15M x 4.2M)	45147

Pegamento



- Pegamento Líquido
- Pega tela, cartón y madera
- Libre de acidez
- NO TÓXICO

SKU	Descripción	Código
P6422	Ega escolar blanca 30Gr (1 onz)	45149
P6399	Ega escolar blanca 1 onz Blister	49289
P6423	Ega escolar blanca 60Gr (2 onz)	45150
P6408	Ega escolar blanca 125Gr (4 onz)	48605

Portadocumentos



- Portadocumentos multiusos con liga.
- Ideal para transportar documentos sin que se maltraten.
- Polipropileno resistente al agua y a los cambios de temperatura.
- Expande hasta 10 cm.

SKU	Descripción	Código
P1711	Porta documento multiusos surtidos	10529

Portatarjetas



- Carpeta para guardar tarjetas 360 y 400 espacios.
- Mantén tus tarjetas en orden.
- Funda de plástico para mayor duración.
- Tamaño escritorio y profesional.
- 6 y 10 tarjetas por página.

SKU	Color	Descripción	Código
P1664	Negro	Portatarjetas de presentación 360/1	10532
P1666	Negro	Portatarjetas de presentación 400/1	12630

Separadores



- Ideales para organizar archivos de folders colgantes.
- Fabricadas en cartulina para mayor durabilidad.
- Ceja visible para facilitar la función de archivo.

SKU	Descripción	Código
P5396	Separador alfabético P/Archivos (8.5 x 11)	10533
P5398	Separador alfabético P/Archivos (8.5 x 13)	11918

Sobres Plásticos



- Sobre translúcido
- Formato horizontal
- Sistema de cierre con cordón
- Resistente al agua y a los cambios de temperatura
- Colores translúcidos surtidos

SKU	Descripción	Código
P4153	Sobres plasticos horizontal (10X13)	12520
P4156	Sobres plastico horizontal (5 x 8)	14000



Estilo y productividad para tus proyectos

Swingline® revolucionó el mercado mundial con la creación de un mecanismo de riel abierto para la colocación de grapas en tira, que es el estándar en las engrapadoras que conocemos hoy en día.

Fiel a su compromiso en la calidad y durabilidad de sus productos, Swingline® te brinda productividad a tus proyectos para alcanzar todas tus metas.



Encuentra *la grapadora ideal* que se adapte a lo que necesitas, a continuación te presentamos las características que debes considerar al elegir:

1 TAMAÑO

Selecciona el largo de la engrapadora.

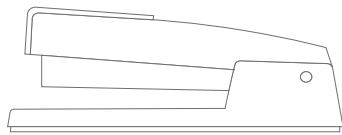

TIRA COMPLETA

Usa tira de grapas completa

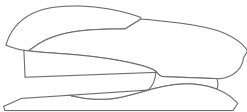

MEDIA TIRA

Usa media tira de grapas

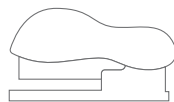

MINI

Usa tira corta de grapas

3 YUNQUE

Yunque Rotativo para dos tipos de engrapado.



Cerrado

Abierto

Cerrado: Es el estilo más habitual y más seguro

Abierto: Es más débil, está diseñado para unir de manera provisional los documentos

4 TIPO DE GRAPA

Selecciona la grapa que mejor se adapte al tipo de documentos a engrapar:

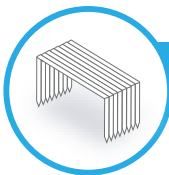

ESTÁNDAR

Largo de pata normal de **6mm 26/6**
Ideal para uso personal y moderado,
hasta 25 hojas por documento.

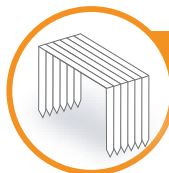

HEAVY DUTY

Largo y ancho de pata mayor
de **9 a 23mm**. Ideal para uso pesado,
para documentos de hasta 210 hojas.

2 CAPACIDAD DE HOJAS

Identifica el uso de acuerdo a la cantidad de hojas a engrapar.

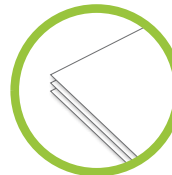

USO PERSONAL

Hasta **15** hojas por engrapado



USO MODERADO

Hasta **25** hojas por engrapado

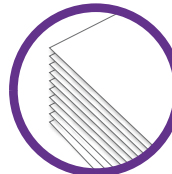

USO FRECUENTE

Hasta **210** hojas por engrapado

5 ADICIONALES

Elige alguna característica adicional que te brinde mayor comodidad.



TECNOLOGÍA "Easy touch"

Menor esfuerzo al engrapar

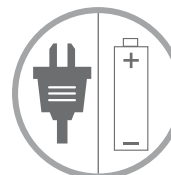

ELÉCTRICA

Funciona con corriente AC y/o baterías

Engrapadora 214



- Metálica
- Utiliza grapas estándar 26/6
- Yunque rotativo para dos tipos de engrapado
- Con ventana indicadora de resurtido de grapas
- Quita grapas integrado en la parte trasera

SKU	Descripción	Código
P0057	Estándar Metal Media Tira	18785



Engrapadora 414



- Metálica
- Utiliza grapas estándar 26/6
- Quita grapas integrado en la parte trasera
- Ventana indicadora de resurtido de grapas
- Yunque rotativo para dos tipos de engrapado

SKU	Descripción	Código
P1276	Estándar Metal Tira Completa	18681



Engrapadora 747



- Metálica
- Utiliza grapas estándar 26/6
- Engrapado suave
- Ventana indicadora de resurtido de grapas
- Yunque rotativo para dos tipos de engrapado

SKU	Descripción	Código
P5522	Estándar Metal Tira Completa	36264



Grapadora 444



- Premium
- Fabricada en acero fundido de alta calidad.
- Capacidad hasta de 25 hojas.
- Suave engrapado.
- Diseño funcional con base antiderrapante.
- Gran durabilidad y larga vida útil.

SKU	Descripción	Código
S7044401A	Estándar Metal Tira Completa	7859



Grapadora MOD.747



- Icónica grapadora de metal.
- Diseñada para escritorio.
- Grapa 25 hojas a la ve
- Grapar y clavar - Fija papeles a tableros de anuncios con facilidad.

SKU	Descripción	Código
S7074736	Grapadora Mod. 747 Roja	36320



Grapadoras de escritorio serie WOW



- Acabado metálico presenta una construcción de metal resistente para un rendimiento duradero.
- La grapadora de escritorio engrapa hasta 40 hojas.
- La grapadora se abre para clavar para que pueda pegar fácilmente elementos como folletos y carteles en superficies blandas.
- La grapadora de carga superior admite una tira completa de 210 grapas.
- Para obtener los mejores resultados, utilice grapas Swingline SF 4 cuando grape de 2 a 25 hojas; utilice grapas de alta capacidad de 5/16" para 15-40 hojas.

SKU	Descripción	Código
55047036	Leitz WOW fullstrip stapler NA - Blue	55100
55047044	Leitz WOW fullstrip stapler NA - Orange	55101
55047023	Leitz WOW fullstrip stapler NA - Pink	55102



Grapadoras inspiradas en Disney



- adorable imagen en blanco y negro de Mickey y Minnie Mouse.
- diseño vertical y es ideal para grapado de escritorio o de mano.
- Grapa hasta 20 hojas a la vez con grapas estándar de línea oscilante.
- Hecho de material plástico duradero para un uso duradero.



SKU	Descripción	Código
S7087954	Grapadora metálica Disney Mickey & Minnie BESOS BL	47116
S7087956	Grapadora metálica Minnie ARCOS Blister	47117

Mini grapadoras inspiradas en Disney



- La grapadora de tamaño mini es perfecta para el hogar, la escuela o para viajes.
- Grapa hasta 12 hojas a la vez con grapas de tamaño estándar
- Hecho de material plástico duradero para un uso duradero.
- Los pies de goma en la parte inferior evitan que la grapadora se deslice por el escritorio



SKU	Descripción	Código
S7087952	Grapadora metálica mini Disney Mickey Roja BL	47114
S7087951	Grapadora metálica mini Disney Mickey Negra BL	47115

Grapadora Compact



- Grapadora compacta de computadora.
- Construcción de plástico de alto impacto.
- Pies de goma para evitar skidding.
- Grapadora se abre para clavar flexibilidad.
- Grapa hasta 15 hojas de papel de 20 Libra en un momento.



SKU	Descripción	Código
78881	Grapadora compact BL	35538

Grapadora para escritorio



- Capacidad de 2 a 60 hojas.
- Moderno mecanismo que reduce el esfuerzo un 30%
- Utiliza grapa Heavy Duty.
- Incluye 500 grapas
- Cuerpo metálico con diseño innovador y estilizado



SKU	Descripción	Código
S707701G	Alta Capacidad y Uso Pesado	23389

Engrapadora Heavy Duty 39



- Metálica
- Utiliza grapas Heavy Duty
- Con palanca para engrapado mas fácil
- Cuenta con ajuste de profundidad



SKU	Descripción	Código
39002	Gran Capacidad Metal Tira Completa	8467 33258

Grapas Estándar



- Grapa de alta calidad
- Se deforman un 15% menos que otras marcas
- Incluye 210 grapas por tira
- Compatibles con todas las engrapadoras estándar
- Empaque en caja a color con 5 000 grapas
- Punta de cincel que facilita el engrapado y evita atascos



SKU	Descripción	Código
35208	Medida Estándar 26/6	10326
S7035108P	Medida Estándar SF-1	7868
7035121	Grapas de color 2000/1 BL	35541

Grapas Heavy Duty



SKU	Descripción	Medida	Capacidad	Grapas por Caja	Código
35314	Grapa Heavy Duty SF-13	1/4"	15 a 25 hojas	1,000	30473
S7035550A	Grapa Heavy Duty SF-13	3/8"	25 a 60 hojas	2,500	9936
P5700	Grapa Heavy Duty SF-13	1/2"	40 a 90 hojas	1,000	28362
S7035318E	Grapa Heavy Duty Premium	3/8"	25 a 60 hojas	1,000	9937
S7035320P	Grapa Heavy Duty 210 Hojas	15/16"	40 a 210 hojas	1,000	28925
S7090009E	Grapa Heavy Duty Light touch	5/8"	40 a 120 hojas	2,500	28925



Presentación en Caja

Sacagrapas



- Facilita el desengrapado sin maltratar los documentos
- Dientes de acero con acabado cromado
- Diseño plástico ergonómico

USO PERSONAL



Presentación en Caja

SKU	Descripción	Código
S7038101Q	Sacagrapas Deluxe Negro BL	35540

Encuentra *la perforadora ideal* que se adapte a lo que necesitas, a continuación te presentamos las características que debes considerar al elegir:

1 CANTIDAD DE ORIFICIOS



1 ORIFICIO
Para documentos individuales

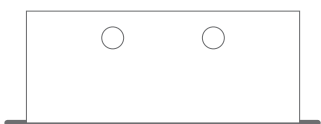

2 ORIFICIOS
Ideal para registradores



3 ORIFICIOS
Adaptable para cualquier carpeta de arillos.



2 CAPACIDAD DE PERFORADO

Identifica el uso de acuerdo a la cantidad de hojas a perforar.

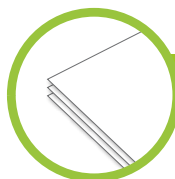

USO PERSONAL
Hasta **15** hojas en grupo para perforar

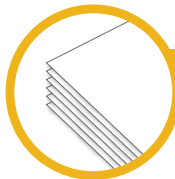

USO MODERADO
Hasta **25** hojas en grupo para perforar

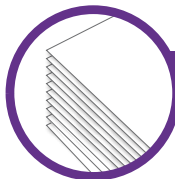

USO PESADO
Hasta **60** hojas en grupo para perforar

Perforadora Estudiantil 100



- Metálica
- Distancia entre orificios 8 cm
- Diámetro de orificio 5.5 mm
- Con charola recolectora de desperdicios
- Contiene regleta ajustable para acomodo de papel

SKU	Descripción	Código
P1427	Metálica 2 Orificios	23392

Presentación en Caja

USO PERSONAL

10 HOJAS

2 ORIFICIOS

Perforadora Ajustable 7 y 8 cm



- Metálica
- Distancia entre orificios 7 y 8 cm
- Diámetro de orificio de 5.5 mm
- Con charola recolectora de desperdicios
- Contiene regleta ajustable para acomodo de papel

SKU	Descripción	Código
P2089	Metálica 2 Orificios	13409

Presentación en Caja

USO MODERADO

25 HOJAS

2 ORIFICIOS

Perforadora Antimicrobial High Capacity Heavy



- Perforación de 3 orificios de orificios limpios de 9/32"
- Capacidad de perforación de papel de 75 hojas
- Bandeja de virutas extraíble.
- Protegido con tratamientos antimicrobianos que ayudan a preservar la integridad de las áreas plásticas y de los recubrimientos secos en las partes metálicas al prevenir el crecimiento de bacterias y moho.

SKU	Descripción	Código
74550	Metálica 3 Orificios	7817

Presentación en Caja

FRECUENTE

75 HOJAS

3 ORIFICIOS

Perforadora Lever Handle Heavy Duty Punch



- El útil mango de palanca facilita la perforación manual de grandes pilas de papel
- Capacidad de perforación de papel de 32 hojas; perfora agujeros de 9/32"
- Capacidad ajustable de perforación de 7 orificios

SKU	Descripción	Código
74350	Metálica de 2 a 7 Orificios	11047
74400	Perforadora 3 hoyos	31854

Presentación en Caja

FRECUENTE

32 HOJAS

2-7 ORIFICIOS

Perforadora de escritorio LiahtTouch



- Palanca cómoda y suave al tacto que facilita la perforación un 50 %.
- Ofrece perforaciones simples y precisas de 2 y 3 orificios.
- Perfora hasta 12 hojas de papel.

SKU	Descripción	Código
A7074026E	Perforadora 3 hoyos Effortless	11457



Perforadora de escritorio de alta capacidad



- Requiere un 50 % menos de esfuerzo de punzonado manual
- Capacidad de perforación de 2 a 7 orificios
- Capacidad de perforación de papel de 20 hojas
- Bandeja de virutas resistente a derrames fácilmente extraíble

SKU	Descripción	Código
A7074030E	Perforadora 2 a 7 Hoyos	14794



Perforadora Easyview



- Capacidad de perforación de 2 orificios
- Capacidad de perforación de papel de 20 hojas

SKU	Descripción	Código
74060	Perforadora 2 hoyos Heavy Duty	24897



Perforadora Optima



- Capacidad de la hoja: 20.
- Diámetro del agujero: 9/32 pulgadas.

SKU	Descripción	Código
74520	Perforadora Electrica Optima	32588



Perforadora de trabajo pesado



- Uso rudo
- El punzón manual de metal ofrece un punzonado de 3 orificios de alto rendimiento.
- Capacidad de perforación de papel de 40 hojas de tamaño estándar y A4
- El diseño de mango en T aumenta el apalancamiento para facilitar la perforación manual

SKU	Descripción	Código
74440E	Perforadora 2y3 hoyos	36261

Perforadora



- Capacidad de 10 hojas de tamaño carta
- Agujeros de 9/32 pulgadas para facilitar el giro de páginas
- Ajuste para centros de 8½ pulgadas o 2¾ pulgadas

SKU	Descripción	Código
A7074015K	Perforadora 2-3 hoyos	36316

Perforadora SmartTouch



- Perforadora de 2 orificios de baja fuerza
- El mango de agarre suave aumenta aún más la comodidad de la perforación manual
- Guía de papel extensible de 8,5" a 11" incluida

SKU	Descripción	Código
A7074135	Perforadora SmartTouch	44841

GUILLOTINAS Y CIZALLAS

Las guillotinas y cizallas son máquinas de corte; sin embargo, sus usos son muy diferentes. Antes de comprar, debes tener en cuenta para qué la quieres utilizar:

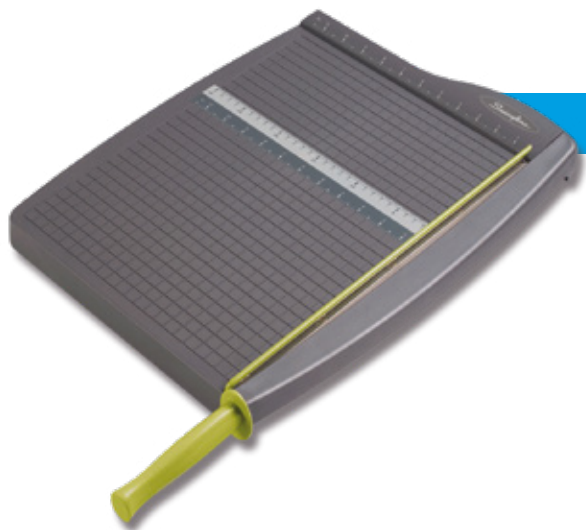

¿Por qué elegir una Guillotina?

Una guillotina tiene una navaja recta y larga sobre un brazo que se desliza en ángulo de arriba hacia abajo.

Elige una guillotina si requieres:

- **Cortar gran cantidad de hojas** a la vez.
- Y si solo requieres **cortes rectos**.

¿Por qué elegir una Cizalla?

Una cizalla tiene una navaja rotativa que recorre un carril de forma horizontal.

Elige una si requieres:

- **Cortar menor cantidad de hojas**



USO PERSONAL

Ideal para individuos y grupos de trabajo pequeños.

USO MODERADO

Ideal para oficinas y espacios compartidos de 3 a 10 usuarios.

USO PESADO

Ideal para trabajo continuo o más de 10 usuarios.

Guillotina CL100

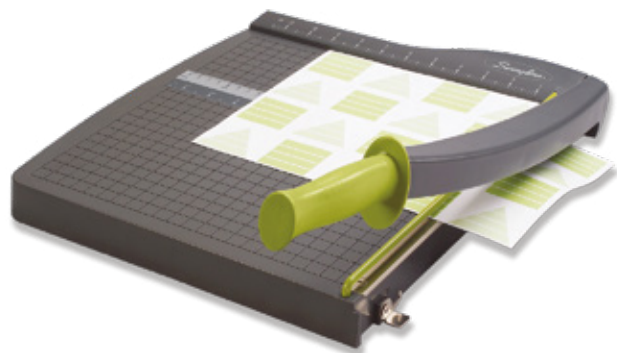

- Con riel protector y gancho de seguridad
- Navaja de corte auto afilable
- Cuadrícula grabada para cortes exactos
- Elaborada en plástico resistente
- Tamaño 12" ó 30.48 cm

SKU	Descripción	Código
MX9312	Guillotina Plástica 12"	22052



FORMATO MÁXIMO 30.48cm

Guillotina 1510W

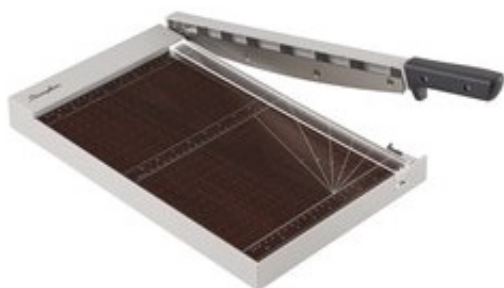

- La guía de luz LED EdgeGlow ilumina el borde de la recortadora para mostrar exactamente dónde se realizarán los cortes
- Cguías de alineación para ayudar a mejorar la precisión del recorte
- El pestillo de seguridad mantiene la hoja en su lugar cuando no está en uso

SKU	Descripción	Código
G7010012	Guillotina 15" 1510W	53930



FORMATO MÁXIMO

Cizalla Classiccut 1208P



- Uso personal
- Alto nivel de seguridad al cortar
- Incluye guía de corte para centrar documentos
- Cuchilla circular
- Longitud de corte: 30.48 cm
- Corta: fotografías, etiquetas, micas, tarjetas, cartulina, etc. Ideal para escuela u oficina

SKU	Descripción	Código
G7010007	Cizalla Rotativa Plástica 12"	53929



FORMATO MÁXIMO 30.48cm

Sacapuntas Eléctrico Compacto



- Diseño moderno
- Tamaño compacto y ligero que optimiza espacios
- Funcionamiento rápido y silencioso
- Depósito para basura

SKU	Descripción	Código
P3888	Sacapuntas Eléctrico Negro	31141

Funciona con 6 baterías AA y/o Adaptador eléctrico.



Presentación en Caja



quartet®

Las grandes ideas empiezan aquí

Plasmar las ideas, verlas, asimilarlas y compartirlas, aumenta la posibilidad de convertirlas en realidad.

Con las herramientas de comunicación visual Quartet, convertir los sueños en algo tangible para ejecutar y lograr el éxito, es la motivación principal.

Con más de 60 años de experiencia Quartet te inspira a organizar y comunicar tus ideas con un estilo propio y profesional.

Ideal para áreas de uso frecuente en la oficina, aula escolar, trabajo y aprendizaje en casa, restaurantes o espacios comerciales.

PIZARRONES DE CRISTAL INFINITY



VERSATILIDAD



Combina una funcionalidad versátil con un aspecto moderno y exclusivo. Coloca tu pizarrón en dos diferentes direcciones, de forma vertical y horizontal.

FÁCIL DE LIMPIAR



Comunica mensajes claros gracias a la capacidad de borrado de los pizarrones de cristal que cuentan con una superficie que no se mancha. Podrás borrar fácilmente sin dejar manchas o el efecto fantasma manteniendo el cristal impecable a través del uso frecuente.

CRISTAL TEMPLADO



Cristal diseñado para un rendimiento a largo plazo, la superficie es ideal para uso intensivo ya que resiste arañazos, el cristal templado te otorga seguridad, si llegará a romperse no estallará, sólo se cuarteará en pequeños trozos, evitando riesgos mayores.

PIZARRÓN SIN MARCO



Su elegante diseño sin marco crea la ilusión de un tablero flotante en la pared, haciendo que el pizarrón se convierta en un punto focal del ambiente. Haz de tu oficina u hogar un espacio con estilo sofisticado gracias a los pizarrones de cristal templado Premium Quartet.

Pizarrón de Cristal Infinity - Blanco

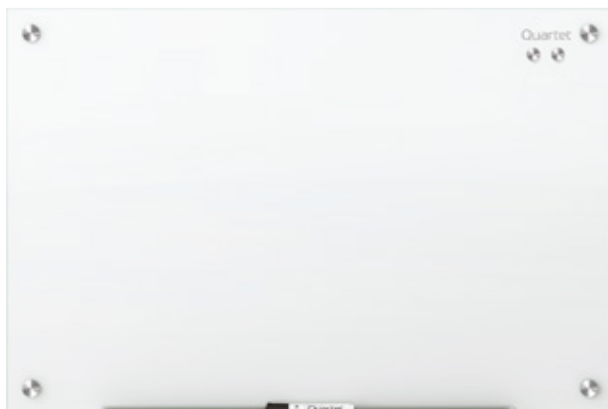

- Superficie magnética.
- Incluye kit de instalación.
- Incluye charola para marcadores
- Incluye 2 imanes con gran capacidad magnética
- Incluye un marcador negro

SKU	Tamaño	Código
G5028IMW	28" x 50"	51752



Pizarrón de Cristal Infinity - Negro



- Superficie magnética.
- Incluye kit de instalación.
- Incluye charola para marcadores
- Incluye 2 imanes con gran capacidad magnética
- Incluye un marcador blanco

SKU	Tamaño	Código
G2418B	18" x 24"	51612



Pizarra de vidrio frosted



- Borre fácilmente la escritura de la superficie de vidrio Quartet no absorbente
- BInfinity Glass Boards ha obtenido la certificación GREENGUARD Gold
- Hecho para soportar un uso intensivo
- Viene con bandeja de accesorios y 1 marcador.

SKU	Tamaño	Código
G4836F	36" x 48"	51292
G7248F	48" x 72"	51293



Las grandes ideas necesitan un lugar donde iniciar y los pizarrones Quartet son la perfecta solución; es importante que elijas el que mejor se adapte a tus necesidades por lo que te presentamos 4 principales características que debes considerar.

Tipo de superficie.

Borrado en seco. Superficie suave y lisa para escribir con marcadores o usar como tablero.

Cristal. Diseñado para un rendimiento a largo plazo, la superficie es ideal para uso intensivo.

Corcho. Los tableros de corcho permiten colocar mensajes y notas fácilmente, el corcho Quartet es de alta densidad y ayuda a que los pines de presión se queden fijos en el tablero.

Combinados. Combina una superficie de borrado en seco junto a una de corcho en el mismo producto, para que puedas escribir tus ideas y tener documentos o notas a la mano.

Frecuencia de uso.

Uso Personal: 1 ó 2 veces por semana

USO PERSONAL

Uso Ocasional: Varias veces a la semana

USO OCASIONAL

Uso Frecuente: Todos los días

USO FRECUENTE

Características de estilo.

Tipo de Marco.

Plástico: Ligeros y en diferentes colores.



MDF: Resistente y elegante.



Aluminio: De larga duración y uso rudo.



Sin marco: Estilizados y modernos.



Color y Diseño.

De color: Superficie en colores brillantes y con diseño



Planeador: Cuadrícula impresa con planeador mensual y espacios para notas.



Guías para escritura: Guías impresas para una escritura alineada.



Pizarrón Magnético - Marco Aluminio



- Pizarrón magnético ideal para uso moderado.
- Marco de Aluminio.
- Esquinas con refuerzo plástico.
- Superficie fácil de limpiar.

SKU	Tamaño	Código
QRT2548	48x96	53155



Pizarrón Marco Aluminio



- Pizarrón ideal para uso moderado.
- Marco de madera resistente y con un elegante diseño.
- Superficie fácil de limpiar.

SKU	Tamaño	Código
S531	18" x 24"	30746
85355/B31	18" x 24"	31138
S533	24" X 36"	30749
85356/B33	24" x 36"	31139
S534	36" X 48"	30750
85357/B34	36" X 48"	31136
S535	34.44" X 60"	30751
S537	48" x 72"	38219
S538	48" x 96"	32670



Pizarrón - Marco Madera



- Pizarrón ideal para uso moderado.
- Marco de madera resistente y con un elegante diseño.
- Superficie fácil de limpiar.
- Incluye charola para marcadores.

SKU	Tamaño	Código
75223B	24x36 cm	25314
S573	24" x 36"	30410
35-380372Q	17" X 23"	28858
35-380382Q	23" x 35"	28786



Pizarrón Magnético - Marco Plástico



- Pizarrón magnético ideal para uso personal.
- Marco de plástico con colores brillantes surtidos.
- Superficie fácil de limpiar.
- Incluye marcador, dos imanes y un mini borrador.



SKU	Tamaño	Código
P4691	28x21.6 cm	v
43085-BK	8.5" x 11"	47206

Pizarrón Magnético de Color - Sin Marco



- Pizarrón magnético ideal para uso personal.
- Superficie fácil de limpiar.
- Colores surtidos.
- Incluye marcador con borrador en tapa y 2 imanes.



SKU	Tamaño	M.V.
P2413	29x29 cm	6 piezas

Pizarrón Magnético de Color - Sin Marco



- Pizarrón magnético ideal para uso personal.
- Superficie fácil de limpiar.
- Colores surtidos negro, rosa y azul.
- Incluye marcador con borrador en tapa y 2 imanes.



SKU	Tamaño	M.V.
P4692	36x14 cm	6 piezas

Pizarrón Magnético - Marco Plástico



- Pizarrón magnético ideal para uso moderado.
- Marco de plástico.
- Superficie fácil de limpiar.

SKU	Tamaño	Código
MHOW1723	17" X 2"	47207



Pizarrón Magnético de Color - Sin Marco



- Pizarrón magnético ideal para uso personal.
- Superficie fácil de limpiar.
- Con punteado impreso para mantener la escritura alineada.
- Colores surtidos blanco, plata, rosa y azul.
- Incluye marcador con borrador en tapa y 2 imanes.

SKU	Tamaño	Código
79526	11.5" x 11"	44486



Pizarrón Magnético - Sin Marco



- Pizarrón magnético ideal para uso personal.
- Superficie fácil de limpiar.
- Colores surtidos blanco y plata.
- Incluye marcador con borrador en tapa y 2 imanes.

SKU	Tamaño	Código
TSQ1212	12" x 12"	48860
85402-WT	14" x 14"	50870



Pizarra Magnética Combinada - Marco colores



- Planeador mensual magnético ideal para uso moderado.
- Para mensajes, tachuelas y publicaciones magnéticas
- Marco de colores surtidos.
- Superficie fácil de limpiar.
- Incluye marcador con borrador en tapa y 2 imanes.



SKU	Tamaño	Código
36397	11" X 14"	46754
MHOW8511-BK	8.5" x 11"	47160

Pizarra inspirada en Disney - Minnie y Mickey



- La superficie magnética de borrado en seco es suave y duradera.
- El diseño sin marco con un borde negro le da a la tabla una silueta clásica
- El tablero de tamaño personal es ideal para uso ocasional en un cubículo, oficina en el hogar o área de estudio



SKU	Tamaño	Código
42314C	12" x 12"	47119
42312C	14" x 14"	47120

Pizarra blanca magnetica curvada



- Lo mejor para uso personal ocasional en espacios como oficinas en el hogar, cubículos o dormitorios.
- El marco viene en varios colores: blanco y negro.
- Tablero se puede usar vertical u horizontalmente para adaptarse a su espacio
- Incluye marcador con borrador y dos imanes circulares



SKU	Tamaño	Código
34608-C	17" x 23"	47209

Planeador Magnético - Marco negro y plateado



- Pizarra magnética de borrado en seco
- Marco negro y plata
- Para uso ocasional en oficinas pequeñas o en casa
- Viene con marcador de borrado en seco y dos imanes



SKU	Tamaño	Código
79371	17" x 23"	51415

Planeador Magnético - DryEraser



- Planeador mensual magnético ideal para uso personal.
- Superficie fácil de limpiar.
- Incluye marcador con borrador en tapa y 2 imanes.
- Diseño modular sin marco



SKU	Tamaño	Código
79524	11" x 17"	48859
48114-WM	14" x 14"	38157

Planeador Magnético Combinado - Marco Plástico



- Planeador mensual magnético ideal para uso moderado.
- Sección de corcho para colocar notas o fotos.
- Marco de plástico negro.
- Superficie fácil de limpiar.
- Incluye marcador con borrador en tapa y 2 imanes.



SKU	Tamaño	Código
79259	17" x 23"	50514

Pizarra Combinada - Marco Madera



- Pizarra combinada ideal para uso moderado.
- Sección de corcho para colocar notas o fotos.
- Marco de Madera.
- Superficie fácil de limpiar.



SKU	Tamaño	Código
P6355	22.5 X 35	13889
P6354	17" X 23"	13893
35-380402q	17" x 23"	23395

Pizarra Combinada - Marco Madera



- combinación Junta incluye pizarrón blanca de melanina y superficies de tablón de anuncios de corcho.
- Ideal para la colocación en espacios ahorrándola o personal.
- Marco de Madera.
- Superficie fácil de limpiar.



SKU	Tamaño	Código
S553	24" X 36"	32671
S554	36" X 48"	32672
S564	36" X 48"	32673

Tablero Corcho - Marco Madera



- Pizarrón de corcho ideal para colocar notas o fotos.
- Marco de madera resistente y elegante.
- Corcho de alta densidad que ayuda a que los pines se queden fijos en el tablero.
- No se desmorona.



SKU	Tamaño	Código
35-380(482,486)	11" x 17"	16048
35-380342Q	17" x 23"	22449
35-380352Q	23" x 35"	27717
35-380362q	35" x 47"	15337



Tablero Corcho - Marco Aluminio

- Pizarrón de corcho ideal para colocar notas o fotos.
- Marco de aluminio con esquinas redondeadas.
- Corcho de alta densidad que ayuda a que los pines se queden fijos en el tablero.
- No se desmorona.

SKU	Tamaño	Código
2301	18" X 24"	2301
2303	36" x 48"	30748
2304	35" x 48"	30839
85362	36" x 48"	23981



Tablero Corcho - Marco Aluminio

- Pizarrón de corcho ideal para colocar notas o fotos.
- Marco de aluminio con esquinas redondeadas.
- Corcho de alta densidad que ayuda a que los pines se queden fijos en el tablero.
- No se desmorona.

SKU	Tamaño	Código
85361	24" x 40"	41918
2308	48" x 96"	53604



Tablero Corcho - Marco Plástico Surtido

- Pizarrón de corcho ideal para colocar notas o fotos.
- Superficie con diseños surtidos.
- Marco de plástico resistente.
- No se desmorona, los pines se quedan fijos en el tablero.

SKU	Tamaño	Código
33271-C	17" x 23"	48861



Marcadores Magnéticos con Borrador



- Marcadores para pizarrón borrado en seco.
- Tapa con borrador e imán para colocar sobre cualquier superficie metálica.
- Punto fino.
- Paquete de 6 marcadores.
- Colores diferentes.

SKU	Código
51-659312Q	35782

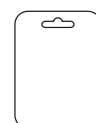

Presentación Blister



Kit para Pizarrón



- Kit para pizarrón borrado en seco.
- Incluye 4 marcadores, borrador y spray limpiador.
- Borrador ultra ligero.
- Spray limpiador de 2 onzas.
- Marcadores punta tipo cincel.
- Colores: negro, rojo, azul y verde.



SKU	Código
51-659672Q	35781

Señalador Puntero Metal



- Práctico puntero para el uso diario básico
- Se extiende hasta 24.5"
- Estilo clásico con acabado cromado y clip de bolsillo.

SKU	Código
18001	3277



quartet®

Pantalla de Tripié Manual



- Pantalla de tripie para mayor portabilidad.
- Ideal para exposiciones, auditorios, salas de juntas, etc.
- Pantalla con marco negro de 1"
- Ofrece una fácil visualización gracias a la pantalla blanca mate.
- Material poco flamable y resistente al moho.
- Guardado retráctil.



SKU	Medida	Código
P6406	60"	13999
560S	60"	31867

Pantalla de Pared Manual



- Pantalla de pared manual
- Ideal para exposiciones, auditorios, salas de juntas, etc.
- Pantalla con marco negro de 1"
- Ofrece una fácil visualización gracias a la pantalla blanca mate.
- Material poco flamable y resistente al moho.
- Guardado retráctil.



SKU	Medida	M.V.
P0206	70"	1 pieza
P0382	80"	1 pieza

GBC®

Comprendemos la importancia de trascender siendo nuestra misión proteger, asegurar y mejorar los materiales impresos que marcan tu vida con excelencia y calidad.

GBC® Es consciente de la importancia de que la excelencia perdure en el tiempo.

GBC® Da presentación a tus proyectos personales y de negocio.

GBC® Te brinda productos innovadores que se trabajan fácil y amigablemente.

GBC® Preserva y realza la información más valiosa.

GBC® El toque final a tus presentaciones que perduran en el tiempo.

GBC®

La siguiente guía, incluye una breve descripción de los íconos que encontrarás a lo largo del catálogo.

Con los íconos buscamos resaltar gráficamente, las principales características de los productos.

ENCUADERNACIÓN

Tipos de Arillos



Arillo Metálico TwinLoop



Arillo Plástico Cerlox®



Peine Plástico VeloBind



Arillo Espiral Plástico ColorCoil

Distancia entre Perforaciones



2 perforaciones por pulgada



3 perforaciones por pulgada



4 perforaciones por pulgada

Tipo de Perforaciones



Cuadrada



Rectangular



Circular

Capacidad de Perforado de Hojas



Hasta 5 hojas
75 g/m²



Hasta 8 hojas
75 g/m²



Hasta 15 hojas
75 g/m²



Cómo elegir tu sistema de encuadernado

Elige el tipo de arillo

VELOBIND y SUREBIND / Peine



- Fácil de usar
- Reutilizable

COLORCOIL / Espiral Plástico

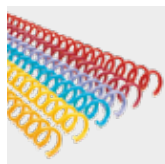

- Ideal para presentaciones
- Acabado encuadernado

CERLOX® / Arillo plástico



- Durable
- Reutilizable

TWINLOOP / Doble arillo metálico



- Durable
- 100% Profesional

Frecuencia de uso

USO
PERSONAL

- Hogar y pequeñas oficinas.
- Capacidad de perforación hasta de 6 hojas 75 g/m²

USO
MODERADO

- Oficinas pequeñas.
- Capacidad de perforación de 8 a 12 hojas 75 g/m²

USO
FRECUENTE

- Corporativo y papelerías.
- Capacidad de perforación más de 12 hojas 75 g/m²

Elige tu cubierta

Clásicas

- Sólidas
- Traslúcidas

Colores brillantes

- Sólidas
- Traslúcidas
- Con textura

Grosor

- Regular 14pts
- Premium 16pts

Consejos para alargar la vida útil de tu equipo

- No rebasar el límite máximo de hojas de perforación.
- Ocupar el arillo acorde a las hojas que se van a engargolar.
- Seleccionar en el equipo la medida correcta del arillo a cerrar.
- Preferentemente perforar las pastas de una en una.

USE
INSUMOS GBC
ORIGINALES

Para un mejor
Rendimiento



Wire TB6



- Perforadora y encuadernadora manual.
- Perfora hasta 8 hojas de 75 g/m²
- Encuaderna hasta 120 hojas.

SKU	Descripción	Código
MX0030	Engargoladora Wire TB6	27442



Arillo Metálico TwinLoop®



- Encuadernado permanente.
- 6 medidas.
- Engargola hasta 120 hojas

Negro	Capacidad hasta	Medida de arillo	Piezas	Código
M500100	40 hojas	1/4"	20	35257
M500132			100	27435
M500103	60 hojas	5/16"	20	35611
M500135			100	27436
M500106	75 hojas	3/8"	20	35617
M500138			100	27437
M500144	90 hojas	7/16"	100	27439
M500112	105 hojas	1/2"	20	28993
M500141			100	27438
M500147	120 hojas	9/16"	100	27440
Blanco	Capacidad hasta	Medida de arillo	Piezas	Código
M500104	60 hojas	5/16"	20	35548
M500107	75 hojas	3/8"	20	35630
M500113	105 hojas	1/2"	20	35631



Arillo Metálico TwinLoop®



- Encuadernado permanente.
- 5 medidas.
- Perfora hasta 280 hojas
- Presentación con 20 piezas

Negro	Capacidad hasta	Medida de arillo	Código	Color
M500118	5/8"	135 hojas	35632	Negro
M500119	5/8"	135 hojas	35633	Blanco
M500121	3/4"	160 hojas	35634	Negro
M500122	3/4"	160 hojas	35646	Blanco



KomboBasic



- Perforadora y encuadernadora manual.
- Perfora hasta 6 hojas de 75 g/m²
- Encuaderna hasta 380 hojas.

SKU	Descripción	Código
MX0016	Engargoladora KomboBasic	25712



Kombo500



- Perforadora y encuadernadora manual.
- Perfora hasta 12 hojas de 75 g/m²
- Encuaderna hasta 380 hojas.
- **Extremos abiertos que permiten encuadernados más grandes que carta.**

SKU	Descripción	Código
2715000	Engargoladora Kombo 500	27083



Arillo plástico CERLOX® de 38 aros

Presentación: Bolsa con 25 piezas.



- Plástico durable, no se rasga, astilla o decolora.
- 9 medidas.
- Color negro.
- Sistema versátil que facilita quitar y reinsertar hojas.

Negro	Medida	Capacidad hasta	Código
M080131	5/16"	35 hojas	27088
M080254	7/16"	65 hojas	27089
M080319	1/2"	80 hojas	27888
M080377	9/16"	95 hojas	27093
M080490	3/4"	140 hojas	27096
M080610	1"	200 hojas	27099

Peine VeloBind

3:1
Paso



- Plástico durable.
- Presentación profesional con acabado tipo libro.
- Permite sustraer o adicionar hojas del material encuadernado.

SKU	Color	Medida	Capacidad hasta	Pines	Código
9741630	Negro	1"	200 hojas	4	30032

GBPlak Rayado Traslúcida



- Cubierta plástica.
- **Grosor 14 puntos.**
- **Presentación de 25 piezas.**

SKU	Tamaño	Color	Código
P3552	Carta	Verde	29770
P3553	Carta	Rojo	29772
P3559	Carta	Humo	29768
P3561	Carta	Transparente	32890
P3555	Oficio	Cristal	35113
P3556	Oficio	Humo	35114



Cubierta Holograma



- Efecto de Holograma
- Cubierta plástica.
- **Grosor 14 puntos.**
- **Presentación de 20 piezas.**

SKU	Tamaño	Color	Código
P4121	Carta	Surtido Brillante	44844
P4126	Carta	Surtido Pastel	44845

GBPlak Lisa

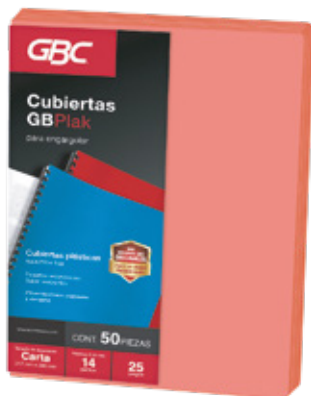

- Cubierta plástica.
- **Grosor 14 puntos.**
- Presentación de **20 piezas.**

SKU	Tamaño	Color	Código
MX01862	Carta	Negro	35286
M103010	Carta	Humo	33931

- Cubierta plástica.
- **Grosor 14 puntos.**
- Presentación de **50 piezas.**

SKU	Tamaño	Color	Código
P3545	Carta	Azul medio	29760
P3546	Carta	Verde	29762
P3547	Carta	Rojo	29764
P3548	Carta	Humo	29765
P3558	Carta	Transparente	29761
P3562	Carta	Negro	32704
P3563	Carta	Azul marino	33783
P3554	Oficio	Transparente	29766



GBPLAK Premium



- Cubierta plástica para engargolar.
- Textura lisa sólida o rayada diagonal traslucida.
- **Grosor 16 puntos.**
- Presentación de 50 piezas.
- Tamaño Carta

SKU	Textura	Color	Código
P3542	Rayada	Cristal	33718
P3543	Lisa	Transparente	33932
P3544	Rayada	Humo	29768



GBKlass



- Cubierta plástica para engargolar.
- Textura Rayada
- **Grosor 16 puntos.**
- Tamaño carta.
- Presentación de 50 piezas.

SKU	Textura	Color	M.V
M600020	Rayada Sólida	Amarillo limón	35112
M600013	Rayada Transparente	Rosa	35110
M600010	Rayada Transparente	Naranja	35111
M600009	Rayada Transparente	Rojo	30033



Teens Lisa



- Cubierta plástica sólida.
- Tamaño carta.
- Grosor 14 puntos.
- Presentación de 25 piezas.
- **Contiene 5 Colores:**
Verde, Morado, Azul, Amarillo y Rosa.

SKU	Color	Código
MX0038	Cubierta Plástica Teens	31457



Canadá Lisa



- Cubierta plástica para engargolar.
- Superficie lisa, extragruesa, ejecutiva.
- **Grosor 18 puntos.**
- Tamaño carta.

SKU	Color	Código
MX01881	Azul	31541



Tipo Acetato



- Cubierta plástica para engargolar.
- Tipo acetato transparente
- Tamaño carta

SKU	Color	Código
M100305	Tipo acetato c/50	33215

GBColors



- Cubierta plástica para encuadernar.
- **Tamaño carta con grosor de 14 puntos.**
- 10 con textura lisa sólida y 10 con textura rayada transparente.
- Presentación de 20 cubiertas.

SKU	Color	Código
P3277	GBColors Verde	33210
P3274	GBColors Azul	33211
P3278	GBColors Amarillo	33212
P3279	GBColors Naranja	33213
P3275	GBColors Rosa	33214



LAMINADO

Tiempo de Calentamiento



Calentamiento en 1 minuto



Calentamiento en 3 minutos



Calentamiento en 5 minutos

Espesor de Bolsa



3 milésimas Flexible



5 milésimas Semi-rígida



10 milésimas Rígida

Ahorro de Energía

Apagado Automático



Características



3 funciones



Tipo de Perforado Circular



Tipo de Perforado Rectangular



Tipo de Terminado Bordes Redondeados



Capacidad de Perforado de hojas 75 g/m²

GENERALES

Tipo de Uso

Uso Personal



Uso Moderado



Uso Frecuente



Cómo elegir tu laminadora

Tamaño de documentos

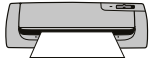

Credencial
10 cm - 14 cm

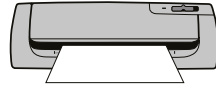

Carta / Oficio
23 cm - 24 cm

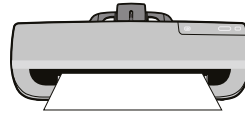

Tabloide
arriba de 37 cm

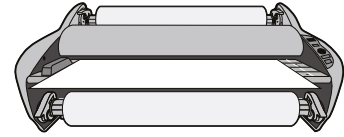

Gran formato
arriba de 69 cm
*Más información en
catálogo Industrial

Tipo de laminado

Frío

Caliente

Durabilidad / Protección de documentos requerida

3_{mil}

Flexible

5_{mil}

Semi rígida

10_{mil}

Rígida

Consejos para alargar la vida útil de tu equipo

- No utilices folders como carrier (acarreador).
- Usa la mica acorde al tamaño del documento.
- No cortes las micas.
- No lamine documentos previamente laminados.
- Cuando no estes ocupando el equipo manténlo apagado.



FUSION 1100L



- Lamina documentos de hasta 23 cm de ancho
- Tiempo de calentamiento: 3 min
- Velocidad de laminado: 330 mm x min
- LED Indicador de encendido / apagado.
- Sistema anti-atasco.
- No utiliza carrier.
- Apagado automático.



SKU	Descripción	Código
P3809	Laminadora FUSION 1100L 9"	35537

FUSION 1000L



- Lamina documentos de hasta 30 cm de ancho
- **Tiempo de calentamiento: 4 min**
- Velocidad de laminado: 330 mm x min
- LED Indicador de encendido / apagado.
- No utiliza carrier.
- **Botón anti atasco.**



SKU	Descripción	Código
1703073BF	Laminadora FUSION 1000L 12"	35536

FUSION 3000L



- Lamina documentos de hasta 30 cm de ancho.
- Tiempo de calentamiento 1.5 minutos.
- Velocidad de laminado: 500 mm x min
- **Apagado inteligente:** después de 30 minutos de inactividad se apaga automático.
- Indica con una luz verde y un bip cuando esta lista.
- Sistema anti-atasco.
- No utiliza carrier.

SKU	Descripción	Código
P3811	Laminadora FUSION 3000L 12"	35952



FUSION 3100L



- Laminar documentos de hasta 30 cm de ancho.
- Tiempo de calentamiento 1 minutos.
- Velocidad de laminado: 500 mm x min
- **Apagado inteligente:** después de 30 minutos de inactividad se apaga automático.
- Indica con una luz verde y un bip cuando esta lista.
- Sistema anti-atasco.
- No utiliza carrier.

SKU	Descripción	Código
35954	Laminadora FUSION 3100L 12"	35952



FUSION 4L



SKU	Descripción	Código
P6664	Laminadora FUSION 4L 4"	48651

- Laminar documentos de hasta 11.5 cm de ancho
- Para tamaño credencial.
- **Tiempo de calentamiento: 4 min**
- Velocidad de laminado: 250 mm x min
- **Apagado inteligente:** después de 30 minutos de inactividad se apaga automático.
- Sistema de reversa anti atasco.
- No utiliza carrier.



FUSION 45L



SKU	Descripción	Código
P6660	Laminadora FUSION 45L 4"	P6660

- Lamina documentos de hasta 11 cm de ancho
- Para tamaño credencial.
- **Tiempo de calentamiento: 3 min**
- Velocidad de laminado: 330 mm x min
- **Apagado inteligente:** después de 30 minutos de inactividad se apaga automático.
- Sistema de reversa anti atasco.
- No utiliza carrier.

FUSION 65L



- Lamina documentos de hasta 24 cm de ancho.
- **Para tamaño carta / oficio**
- Tiempo de calentamiento: 3 min
- Velocidad de laminado: 330 mm x min
- Apagado inteligente: después de 30 minutos de inactividad se apaga automático.
- Sistema de reversa anti atasco.
- No utiliza carrier.

SKU	Descripción	Código
P6661	Laminadora FUSION 65L 9"	48653

FUSION 6000L



- Tiempo de calentamiento 1 minuto.
- Velocidad de laminado: 1190 mm x min
- **Para tamaño hasta doble carta.**
- Sistema con 4 rodillos.
- **Apagado inteligente:** después de 30 minutos de inactividad se apaga automático.
- Indica con una luz verde y un bip cuando esta lista.
- Detección automática de atasco.
- No utiliza carrier.

SKU	Descripción	Código
1703097F	Laminadora FUSION 6000L 12"	48114

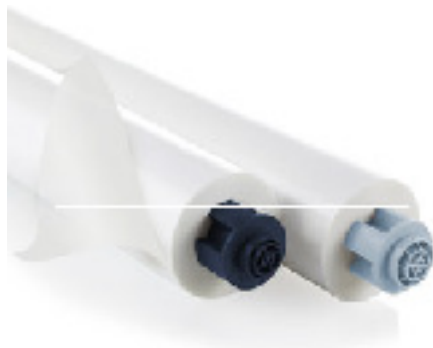

Papel P/Laminar En Rollo

- Rollo con 15 metros de mica térmica **semi-rígida**.
- Facilita seleccionar el tamaño de la mica que se necesita.
- Espesor 5 milésimas.
- Carrier incluido.



SKU	Descripción	Código
3000052EZ	Papel para laminar 12" X 100 Ft Clear	30789

GBC

FOTON®30

UNA NUEVA FORMA DE LAMINAR

El único equipo completamente automatizado

Tamaño ideal para escritorio



Autoalimentador de 30 hojas



Sensor que detecta el tamaño de papel y corta automáticamente

Ahorra tiempo y aumenta tu productividad



Lamina diferentes tamaños gracias a que trabaja con rollo



Especificaciones equipo

USO

Alimentador
Inicio automático

Cortador

Modos de operación

Alimentador automático / Auto cortador
Alimentador manual / Auto cortador
Alimentador manual / Cortador manual

Medida de papel

Mínimo
Máximo

Tiempo de calentamiento

3 Milésimas
5 Milésimas

Velocidad

3 Milésimas
5 Milésimas

SKU: FOTON30120NA CÓDIGO: 55096

FRECUENTE

30 hojas 75g/m²
Inicia una vez que la laminadora está lista
Modo manual y automático

Papel estándar (65 g/m² - 120 g/m²)
Papel estándar (más de 120 g/m²)
Formas irregulares (estrellas, círculos, etc.)

125 mm x 153 mm
297 mm x 420 mm





3 min
4 min

700 mm/min
650 mm/min



Cómo elegir tu trituradora



Tamaño de corte y seguridad

Tipo de corte				
	Recto Convierte el papel en tiras 5.8 mm	Cruzado Convierte el papel en fragmentos 4x50 mm	Super Cruzado Convierte el papel en pequeños fragmentos 4x38 mm	Micro Convierte el papel en partículas 2x15 mm
Nivel de Seguridad	Nivel 1 y 2 Confidencialidad General	Nivel 3 Mayor grado de confidencialidad	Nivel 4 Mayor grado de confidencialidad	Nivel 5 Datos sujetos a altos requisitos de protección

Seleccionar tipo de equipo

Equipo	Alimentación Manual	Alimentación Manual y Manos libres	HANDSFREE
--------	---------------------	------------------------------------	------------------

Uso

Frecuencia			
	Hogar y pequeña oficina	Oficina mediana	Corporativo o centro de copiado

Tipo de cesto y capacidad de hojas

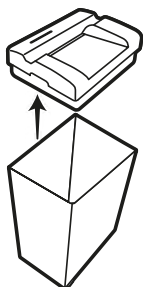

Cabezal

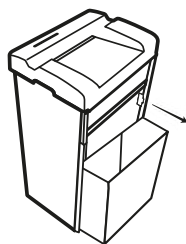

Pull Out
Cesto extraíble

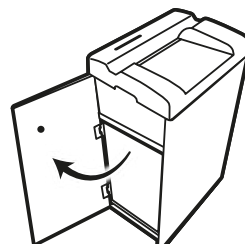

Gabinete



Capacidad de hojas
75 g/m²

Momentum PS06-02



• Diseño compacto

- Capacidad de corte: 6 hojas
- Tipo de Corte: recto
- **Nivel de Seguridad: P-2**
- Ciclo de trabajo: 2 min ON / 60 min OFF

SKU	Descripción	Código
1757402	Destructora Momentum PS06-02	52797

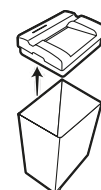

Trituradora PX10-06



- Capacidad de corte: 10 manual.
- Tipo de corte: microcorte.
- **Nivel de seguridad: P-4**
- Ciclo de trabajo: 6 min ON / 60 min OFF.

SKU	Descripción	Código
1757405	Trituradora PX10-06	52268

Con sistema de reversa.

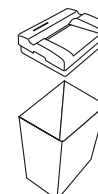

Momentum PX12-06



Con sistema de reversa.

- Capacidad de corte: 12 hojas
- Tipo de Corte: cruzado
- **Nivel de Seguridad: P-3**
- Ciclo de trabajo: 6 min ON / 60 min OFF

SKU	Descripción	Código
1757406	Destructora Momentum PX12-06	53966

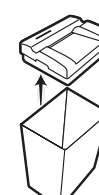

Trituradora AutoFeed 60X



DISPONIBLE SOLO POR ORDEN DIRECTA

- Capacidad de corte: 60 auto / 6 manual.
- Tipo de corte: microcorte.
- **Nivel de seguridad: P-4**
- Ciclo de trabajo: 10 min ON / 60 min OFF.



SKU	Descripción	Código
WSM1757601	Trituradora AutoFeed 60X	53870

Trituradora AutoFeed 100X



DISPONIBLE SOLO POR ORDEN DIRECTA

- Capacidad de corte: 100 auto / 8 manual.
- Tipo de corte: microcorte.
- **Nivel de seguridad: P-4**
- Ciclo de trabajo: 20 min continuo.



SKU	Descripción	Código
WSM1757602	Trituradora AutoFeed 100X	36333/54045

Trituradora AutoFeed 150X



DISPONIBLE SOLO POR ORDEN DIRECTA

- Capacidad de corte: 150 auto / 8 manual.
- Tipo de corte: microcorte.
- **Nivel de seguridad: P-4**
- Ciclo de trabajo: 30 min continuo.



SKU	Descripción	Código
WSM1757604	Trituradora AutoFeed 150X	54395



TRITURADORAS AUTOMÁTICAS



ALTA SEGURIDAD

Tranquilidad instantánea al saber que su información confidencial está completamente destruida.



SUPERVISIÓN MÍNIMA

Evite la molestia de monitorear a extraños en el lugar de trabajo y destruya documentos a gran volumen.



AHORRO DE TIEMPO

Ahorro de tiempo de hasta un 98% en comparación con las trituradoras tradicionales.

HANDS FREE

COLOCA



CIERRA



LISTO



Trituradora Momentum X20-07



- Capacidad de corte: 20 hojas
- Tipo de Corte: Microcorte
- **Nivel de Seguridad: P-4**
- Ciclo de trabajo: 240 minutos continuo.



SKU	Descripción	Código
WSM177001	Trituradora Momentum X20-07	55252

Trituradora Momentum X22-23



- Capacidad de corte: 22 manual
- Tipo de corte: microcorte.
- **Nivel de seguridad: P-4**
- Ciclo de trabajo: 6 min ON / 15 min OFF.

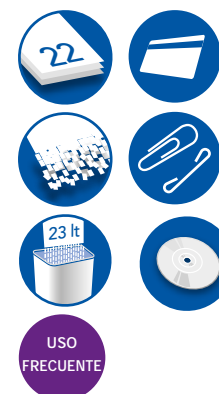

SKU	Descripción	Código
WSM177004	Trituradora Momentum X22-23	55448

HandsFree 60X

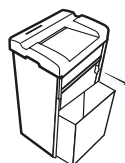

SKU	Descripción	Código
1757572	Destructora Automática 60X	33975

- Capacidad de corte: 60 auto / 5 manual.
- Tipo de corte: cruzado.
- **Nivel de seguridad: P-3**
- Ciclo de trabajo: 8 min ON / 40 min OFF.



